



Manuel de l'utilisateur

Lisez et comprenez ce manuel avant d'utiliser cette machine.

ÉPURATEUR D'AIR DE LUXE – 3 VITESSES



Modèle n° 65105



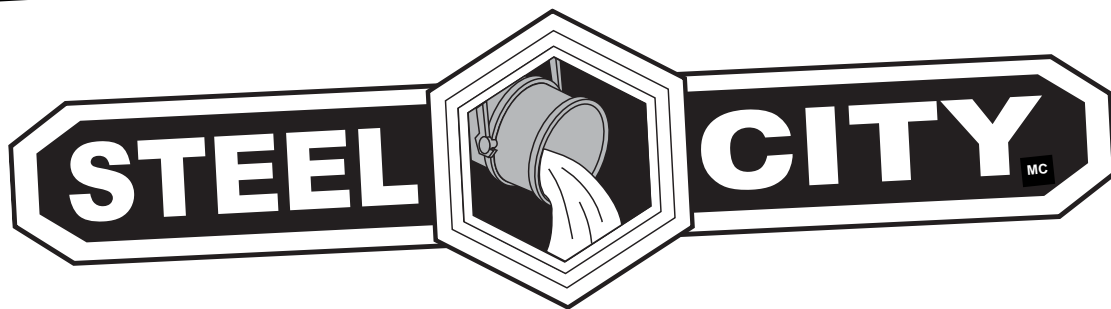

MERCI d'avoir acheté ce nouvel épurateur d'air Steel City. Cet épurateur d'air a été conçu, mis à l'essai et inspecté en tenant compte de vous, le client. Votre nouvel épurateur d'air, s'il est correctement utilisé et entretenu, vous apportera des années de service irréprochable. C'est pour cela que la durée de sa garantie est l'une des plus longues dans l'industrie de ce type de machinerie.

Cet épurateur d'air est un produit parmi les nombreux faisant partie de la famille des machines à bois Steel City et il représente une preuve de notre engagement vers une satisfaction totale du client.

Chez Steel City, nous nous efforçons quotidiennement de maintenir un niveau d'excellence hors pair et nous apprécions votre avis, celui du client. Pour des commentaires sur votre épurateur d'air ou Steel City Tool Works, consultez notre site web : www.steelcitytoolworks.com.

TABLE DES MATIÈRES

INTRODUCTION

SECTION 1	Garantie	4
SECTION 2	Spécifications du produit	7
SECTION 3	Accessoires	7
SECTION 4	Glossaire.....	7
SECTION 5	Identification des caractéristiques	8
SECTION 6	Sécurité générale.....	9
SECTION 7	Sécurité du produit.....	11
SECTION 8	Paramètres électriques.....	12
SECTION 9	Déballage et inventaire.....	14
SECTION 10	Montage.....	15
SECTION 11	Utilisations	16
SECTION 12	Entretien	18
SECTION 13	Diagnostic.....	19
SECTION 14	Liste de pièces	20-21

INTRODUCTION

Ce manuel est destiné à toute personne utilisant cette machine. Il doit être immédiatement accessible lors de toutes les opérations pour que ces dernières soient effectuées avec un maximum de sécurité et d'efficacité. Ne tentez pas d'y faire de l'entretien ni d'utiliser cette machine sans avoir d'abord lu et compris toute l'information présentée dans ce manuel.

Cet épurateur d'air est prévu pour capter la poussière de bois sèche en suspension dans l'air. L'air ambiant doit être non-explosif et non-métallique. Cette machine ne doit pas être modifiée, quelle qu'en soit la raison.

Les dessins, illustrations, photographies et spécifications se trouvant dans ce manuel, représentent votre machine au moment de l'impression. Cependant, des modifications peuvent être apportées à cette machine ou à ce manuel et ce, sans obligation de la part de Steel City Tool Works.

GARANTIE

STEEL CITY TOOL WORKS GARANTIE LIMITÉE DE 5 ANS

Steel City Tool Works, LLC (« SCTW ») garantit toute la machinerie « STEEL CITY TOOL WORKS » comme étant exempte de vice de matière et de fabrication pendant une période de 5 ans à compter de la date de l'achat d'origine par le propriétaire initial. SCTW réparera ou remplacera, à sa charge et selon son gré, toute machine SCTW, pièce ou accessoire de la machine SCTW qui lors d'un usage normal s'est trouvé défectueux, à condition que le client retourne le produit en port payé à un centre de service après-vente agréé, avec la preuve d'achat, et en donnant à SCTW une possibilité raisonnable de procéder à une inspection de la défectuosité présumée. Cette garantie ne s'applique pas aux défauts découlant directement ou indirectement d'un mauvais usage, de négligences, d'accidents, de manque d'entretien, de réparations ou modifications faites ou spécifiquement autorisées par toute personne autre qu'un préposé de SCTW. Les éléments susceptibles d'usure normale ne sont pas couverts par cette garantie. Tous les efforts ont été faits afin d'assurer que toute la machinerie SCTW répond aux normes de qualité et de durabilité les plus élevées. Nous nous réservons le droit de modifier les spécifications à tout moment suite à notre engagement continu à améliorer la qualité de nos produits.

SAUF POUR CE QUI EST MENTIONNÉ CI-DESSUS, SCTW N'ACCORDE AUCUNE GARANTIE OU REPRÉSENTATION EXPRESSE OU TACITE RELATIVEMENT À SES MACHINES OU À LEUR ÉTAT, LEUR QUALITÉ MARCHANDE OU LEUR APTITUDE À UN BUT OU UNE UTILISATION EN PARTICULIER. SCTW ACCORDE LES GARANTIES CI-DESSUS À LA PLACE DE TOUTES LES AUTRES GARANTIES EXPRESSES OU TACITES, Y COMPRIS LES GARANTIES DE QUALITÉ MARCHANDE OU D'APTITUDE À UN BUT PARTICULIER QUI, PAR LES PRÉSENTES, SONT SPÉCIFIQUEMENT REJETÉES.

SCTW NE SERA TENUE RESPONSABLE (A) D'AUCUN DOMMAGE SPÉCIAL, DIRECT, INDIRECT OU PUNITIF Y COMPRIS MAIS SANS S'Y LIMITER TOUTE PERTE DE BÉNÉFICES, SURVENANT DE L'APPLICATION DE CETTE GARANTIE OU Y ÉTANT RELIÉE, L'INOBSERVATION D'UN ACCORD OU DE LA GARANTIE OU L'UTILISATION DE CES MACHINES Y COMPRIS MAIS SANS S'Y LIMITER LES DOMMAGES RÉSULTANT DE DOMMAGES SUBIS PAR LES ACCESSOIRES, LES OUTILS, L'ÉQUIPEMENT, LES PIÈCES OU LES MATÉRIAUX, LA PERTE DIRECTE OU INDIRECTE CAUSÉE PAR UNE AUTRE PARTIE, LA PERTE DE REVENUS OU DES BÉNÉFICES, LES FRAIS DE FINANCEMENT OU LES INTÉRÊTS ET LES RÉCLAMATIONS EFFECTUÉES PAR UNE TIERCE PERSONNE, QU'UN AVIS DE TELS DOMMAGES AIT ÉTÉ OU NON DONNÉ À SCTW; (B) D'AUCUN DOMMAGE DE QUELQUE SORTE QUE CE SOIT, DANS LE CAS D'UN RETARD OU D'UN MANQUEMENT DE SCTW À RESPECTER SES OBLIGATIONS CONFORMÉMENT À CET ACCORD; OU (C) DES RÉCLAMATIONS DONNANT LIEU À UNE PROCÉDURE JUDICIAIRE CONTRE SCTW PLUS DE (1) AN APRÈS QU'UNE TELLE CAUSE D'ACTION S'EST D'ABORD PRÉSENTÉE.

La validité, la réalisation et la performance de cette garantie et de toute vente de machines par SCTW seront régies par les lois du Commonwealth de Pennsylvanie, sans considération des conflits relatifs aux stipulations des lois d'une juridiction. Toute action en rapport d'une façon ou d'une autre avec toute offre, acceptation ou vente réelle ou prétendue telle par SCTW, ou toute réclamation relative à l'exécution d'un accord quel qu'il soit, y compris cette garantie mais sans s'y limiter, doit avoir lieu dans les tribunaux fédéraux ou de l'État du comté Allegheny en Pennsylvanie.

STEEL CITY TOOL WORKS

CARTE DE GARANTIE

Nom _____
 Rue _____
 Appt. n° _____
 Ville _____ État/Prov. ____ Zip/C. p. _____
 Numéro de téléphone _____
 Courriel _____

Description du produit : _____
 Numéro de modèle : _____
 Numéro de série : _____

Les informations suivantes ne sont pas obligatoires et demeurent confidentielles.

- Où avez-vous acheté cette machine STEEL CITY?
 Nom du magasin : _____
 Ville : _____
- Où avez-vous vu ou entendu parler de Steel City Tool Works pour la première fois?
 Publicité Catalogue de vente par corresp.
 Site Web Connaissance
 Magasin local Autre _____
- Quelles sont les revues auxquelles vous êtes abonné?
 American Woodworker American How-To
 Cabinetmaker Family Handyman
 Fine Homebuilding Fine Woodworking
 Journal of Light Construction Old House Journal
 Popular Mechanics Popular Science
 Popular Woodworking Today's Homeowner
 WOOD Woodcraft
 WOODEN Boat Woodshop News
 Woodsmith Woodwork
 Woodworker Woodworker's Journal
 Workbench Autre _____
- Laquelle ou lesquelles des émissions suivantes regardez-vous?
 Backyard America The American Woodworker
 Home Time The New Yankee Workshop
 This Old House Woodwright's Shop
 Autre _____
- Quel est le revenu annuel de votre ménage?
 de 20 000 à 29 999 \$ de 30 000 à 39 999 \$
 de 40 000 à 49 999 \$ de 50 000 à 59 999 \$
 de 60 000 à 69 999 \$ de 70 000 à 79 999 \$
 de 80 000 à 89 999 \$ 90 000 \$ et plus
- Quel est votre groupe d'âge?
 20 à 29 ans 30 à 39 ans
 40 à 49 ans 50 à 59 ans
 60 à 69 ans 70 ans et plus
- Depuis combien de temps travaillez-vous le bois?
 0 à 2 ans 2 à 8 ans
 8 à 20 ans depuis plus de 20 ans
- Quel est votre niveau d'aptitude dans le travail du bois?
 Élémentaire Intermédiaire
 Élevé Maître artisan

- Combien de machines Steel City avez-vous? _____
- Quelles machines à bois fixes avez-vous?
Cochez toutes les réponses appropriées.
 Compresseur d'air Scie à ruban
 Perceuse à colonne Ponceuse à tambours
 Collecteur de poussière Perceuse/aléuseuse horiz.
 Dégauchisseuse Tour
 Mortaiseuse Scie à panneaux
 Raboteuse Alimentateur
 Scie radiale Façonneuse
 Ponceuse à cylindre Scie à table
 Presse à plaquer à dépression Ponceuse à bande large
 Autre _____
- Quels outils d'établi avez-vous? *Cochez toutes les réponses appropriées.*
 Ponceuse à bande Ponceuse à bande/disque
 Perceuse à colonne Scie à ruban
 Touret Mini-dégauchisseuse
 Mini-tour Scie à chantourner
 Ponceuse à bande/cylindre Autre _____
- Quels outils électriques portatifs avez-vous?
Cochez toutes les réponses appropriées.
 Ponceuse à bande Machine d'assemblage à lamelle
 Collecteur de poussière Scie circulaire
 Ponceuse de détail Perceuse / Visseuse
 Scie à onglet Ponceuse orbitale
 Ponceuse de finition Raboteuse portative
 Scie sabre Scie alternative
 Toupie Autre _____
- Quelles machines / quels accessoires aimeriez-vous voir dans la gamme STEEL CITY?

- Quels nouveaux accessoires aimeriez-vous que l'on ajoute?

- Pensez-vous que votre achat est d'un bon rapport qualité-prix?
 Oui Non
- Recommanderiez-vous un produit STEEL CITY à un(e) ami(e)?
 Oui Non
- Commentaires :

COUPEZ ICI

PLIEZ LE LONG DE LA LIGNE POINTILLÉE

AFFRANCHIR
ICI

Steel City Tool Works
P.O. Box 10529
Murfreesboro, TN 37129

PLIEZ LE LONG DE LA LIGNE POINTILLÉE

SPÉCIFICATIONS DU PRODUIT

Spécifications du moteur :

Type	Induction, roulement à billes, à régime permanent
Puissance	1/5 HP
Ampères	2,8 / 3,2 / 4,5
Tension	120
Phase	Une
Hertz	60
Tr/min	850 / 1 050 / 1 200 (à vide)

Spécifications du produit :

Niveau de bruit (décibels)	68 dB
pi ³ /min	540 / 730 / 1 250
Filtre externe	5 microns, électrostatique
Filtre interne	1 micron
Cycle du filtre (20 pi x 20 pi x 8 pi)	10 / 14 / 22 fois par heure

Dimensions du produit :

Encombrement	28 po x 24 po (71 cm x 61 cm)
Longueur	28 po (71 cm)
Largeur	24 po (61 cm)
Hauteur	12 po (30,5 cm)
Poids	59 lb (27 kg)

Dimensions à l'expédition :

Type de cartonnage	Carton
Longueur	30-3/8 po (77 cm)
Largeur	26 po (66 cm)
Hauteur	14,2 po (36 cm)
Poids brut	73 lb (33 kg)

ACCESSOIRES

AVERTISSEMENT

N'utilisez que les accessoires recommandés pour cette machine. L'utilisation d'autres accessoires peut entraîner de graves blessures et endommager la machine.

Prenez contact avec le détaillant Steel City de votre région pour obtenir les accessoires, ou consultez notre site web : www.steelcitytoolworks.com.

GLOSSAIRE

Voici les définitions de quelques expressions qui vont vous aider à la compréhension et au montage de votre épurateur d'air et à la mise au point de votre système d'épuration de l'air.

Filtre à air ou épurateur d'air ambiant – Machine utilisée pour filtrer l'air et capter la poussière sèche du bois en suspension dans l'air.

Collecteur de poussière – Machine utilisée pour récupérer les copeaux et la sciure.

Système de captage de la poussière – Collecteur de poussière connecté à plusieurs machines à bois par l'intermédiaire de divers tuyaux et raccords.

pi³/min = Pieds cubes/minute – Volume d'air pouvant être traité par l'épurateur au cours d'une minute.

Pression statique – Résistance au débit de l'air dans le système de captage de la poussière.

Un micron – Un micron est égal à un millionième de mètre.

IDENTIFICATION DES CARACTÉRISTIQUES

Fig. 1-1

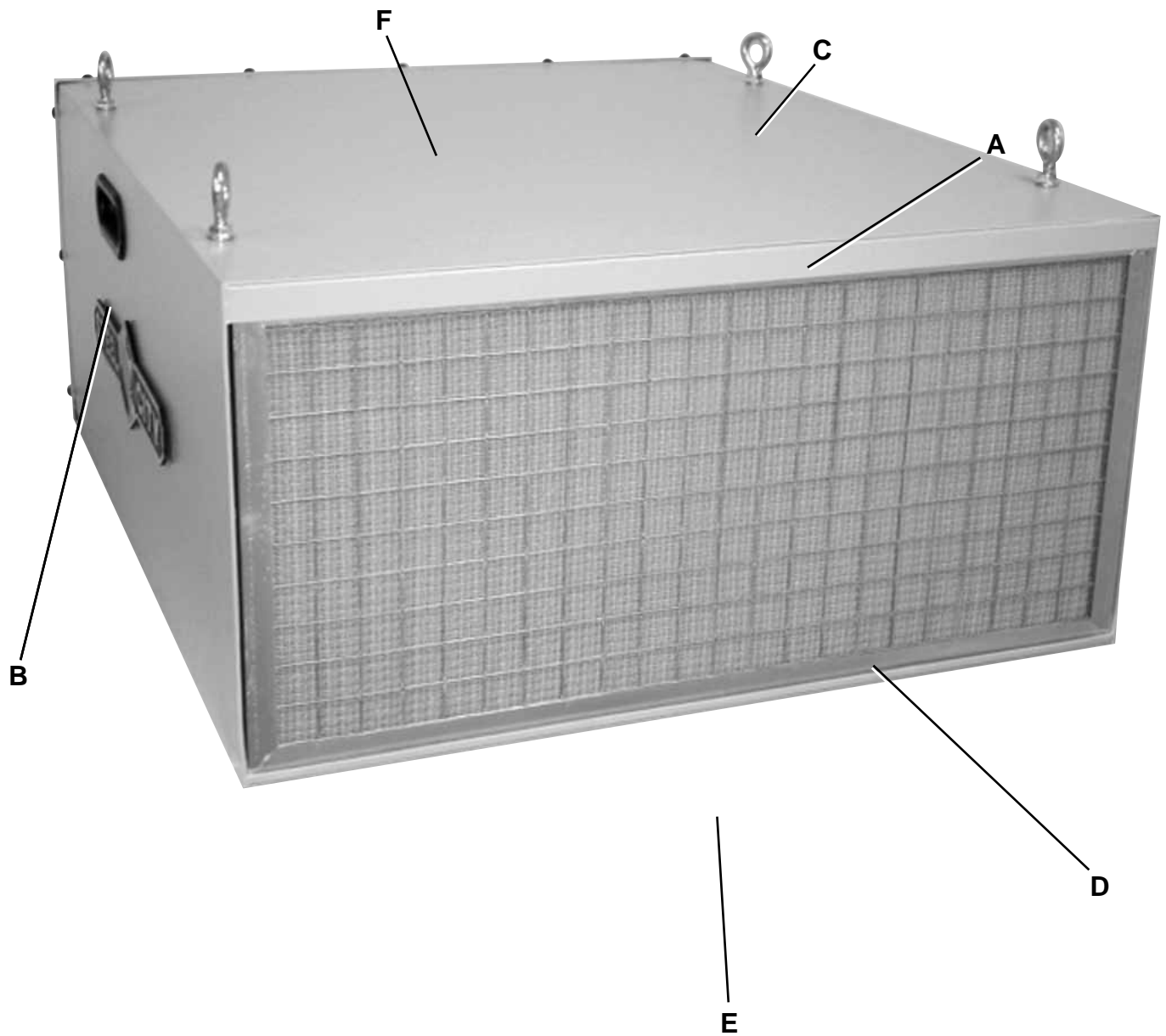

- A. Épurateur d'air
- B. Poignée
- C. Boulon à œil
- D. Préfiltre externe électrostatique
- E. Côté admission
- F. Côté évacuation

SÉCURITÉ GÉNÉRALE

⚠ AVERTISSEMENT

POUR ÉVITER de gravement vous blesser ou d'endommager la machine, lisez et suivez toutes les instructions de sécurité et d'utilisation avant de monter cette machine et de la mettre en marche.

Ce manuel ne couvre pas tout. Il ne comprend pas et ne peut pas traiter toutes les possibilités de problèmes de sécurité et d'utilisation qui peuvent se présenter lors de l'emploi de cette machine. Ce manuel comporte un grand nombre de mesures de sécurité de base et spécifiques, nécessaires dans un milieu industriel.

Toutes les lois fédérales et de l'état ou de la province, et tout autre règlement en vigueur visant les besoins liés à la sécurité lors de l'utilisation de cette machine, ont priorité sur les déclarations présentées dans ce manuel. Les utilisateurs doivent respecter tous ces règlements quels qu'ils soient.

Les symboles ci-dessous sont prévus pour attirer votre attention sur d'éventuelles conditions dangereuses.



Ce symbole est un signal d'alerte concernant la sécurité. Il sert à vous sensibiliser aux risques possibles de blessures graves. Conformez-vous à tous les messages de sécurité suivant ce symbole pour éviter toute possibilité de blessure ou de mort.

⚠ DANGER

Indique un danger immédiat qui, s'il n'est pas pris en compte, **ENTRAÎNERA** la mort ou des blessures graves.

⚠ AVERTISSEMENT

Indique un danger potentiel qui, s'il n'est pas pris en compte, **POURRAIT** entraîner la mort ou des blessures graves.

⚠ ATTENTION

Indique un danger potentiel qui, s'il n'est pas pris en compte, **PEUT** entraîner des blessures mineures ou modérées. Il peut aussi signaler des usages imprudents.

ATTENTION

ATTENTION utilisé sans le symbole de sécurité indique une situation potentiellement dangereuse qui, si elle n'est pas prise en compte, peut entraîner des dommages matériels.

AVIS

Ce symbole est utilisé pour aviser l'utilisateur de renseignements utiles concernant l'emploi approprié de la machine.

⚠ AVERTISSEMENT

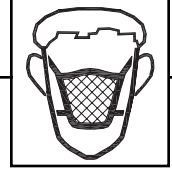

L'exposition à la poussière produite par le ponçage, sciage, meulage, perçage et autres travaux du bâtiment peut entraîner des troubles respiratoires graves et permanents ou autres affections, comme la silicose (maladie pulmonaire grave), le cancer et la mort. Évitez de respirer de la poussière et évitez des contacts prolongés avec la poussière. La poussière peut contenir des produits chimiques reconnus dans l'état de Californie comme pouvant entraîner cancer, malformation congénitale ou autres problèmes relatifs à la reproduction.

Quelques exemples de ces produits chimiques :

- le plomb provenant des peintures à base de plomb.
- la silice cristalline provenant des briques, du ciment et d'autres produits de maçonnerie.
- l'arsenic et le chrome provenant des bois traités chimiquement.

Utilisez toujours l'outil dans un endroit bien aéré et prévoyez une récupération appropriée de la poussière. Utilisez un système de captage de la poussière ainsi qu'un système de filtration de l'air tant que cela est possible. Utilisez toujours une protection respiratoire appropriée, correctement adaptée, approuvée par NIOSH/OSHA pour l'exposition à la poussière, et lavez à l'eau et au savon les zones exposées.

1. Pour éviter les blessures graves et les dommages de la machine, lisez le manuel tout entier avant de passer au montage de cette machine et avant de l'utiliser.

⚠ AVERTISSEMENT

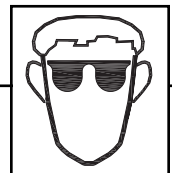

2. Portez **TOUJOURS** une protection oculaire. Toute machine peut projeter des débris dans les yeux pendant le fonctionnement, ce qui peut entraîner des blessures graves et permanentes au niveau des yeux. Les lunettes ordinaires **NE** sont **PAS** des lunettes de sécurité. Portez **TOUJOURS** des lunettes de protection (conformes à la norme Z87.1 de l'ANSI) lors de l'utilisation d'outils électriques.

⚠ AVERTISSEMENT

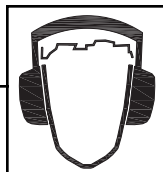

3. Portez **TOUJOURS** une protection auriculaire. Le coton ordinaire n'est pas une protection acceptable. L'équipement anti-bruit doit être conforme à la norme S3.19 de l'ANSI.

⚠ AVERTISSEMENT

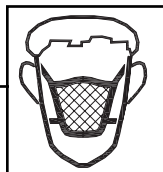

4. Portez **TOUJOURS** un masque anti-poussière approuvé par NIOSH/OSHA pour éviter de respirer de la poussière ou des particules dangereuses en suspension dans l'air.

5. Gardez **TOUJOURS** l'aire de travail propre, bien éclairée et organisée. **NE** travaillez **PAS** dans une zone où le sol est glissant à cause de débris, de graisse et de cire.
6. Débranchez **TOUJOURS** la machine lors des réglages, changements de pièce ou lors de tout entretien.
7. **NE** laissez **PAS** l'épurateur d'air branché. Débranchez-le lorsqu'il n'est pas utilisé ou avant d'y faire de l'entretien, de changer les filtres, de le déboucher ou de le nettoyer.
8. **N'utilisez PAS** cet appareil pour filtrer l'air ayant de la poussière métallique. En combinant de la sciure à de la poussière métallique, il y a risque d'explosion ou d'incendie. Cet épurateur d'air est prévu seulement pour les endroits où se trouve de la poussière sèche en suspension dans l'air. Il ne doit être utilisé que pour l'air ambiant non-explosif et non-métallique.
9. **N'utilisez PAS** cette machine pour dissiper la fumée; un incendie ou des explosions risquent de s'ensuivre.

10. Ancrez **SOLIDEMENT** cet appareil à la structure de support lorsqu'il est suspendu au plafond. Gardez toujours une distance minimale de 7 pi entre le bas de l'appareil et la surface du sol pour que l'encombrement en hauteur soit suffisant. Utilisez une chaîne prévue pour une charge de service de 150 lb afin de retenir l'appareil de façon adéquate. Utilisez des crochets en S en acier ayant au moins 1/4 po de diamètre pour suspendre l'appareil au plafond. Les tire-fond utilisés pour suspendre l'appareil au plafond doivent être vissés d'au moins 1-1/2 po dans les éléments de charpente.

11. Fournissez un **SOUTIEN** approprié à cet appareil ou fixez-le correctement avec des serre-joints lorsqu'il est posé en appareil portatif sur un appui quelconque. Ceci pour éviter qu'il se déplace et qu'il se retrouve endommagé suite à une chute.

12. **N'utilisez PAS** cet appareil sans les filtres bien en place.

13. **ASSUREZ-VOUS** que le côté admission et le côté évacuation sont bien propres avant de mettre l'appareil en marche. Une entrée et une sortie obturées peuvent entraîner un incendie ou une explosion.

⚠ AVERTISSEMENT

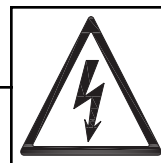

14. **GARDEZ** les doigts, les bras et les mains éloignés de la turbine. Évitez toute exposition aux pièces rotatives pour éviter de vous blesser.

⚠ AVERTISSEMENT

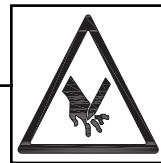

15. **NE** manipulez **PAS** la fiche ou l'épurateur d'air avec des mains humides.
16. **NE** tirez **PAS** l'épurateur d'air par le cordon d'alimentation. **NE** laissez **JAMAIS** le cordon d'alimentation entrer en contact avec des arêtes vives, des surfaces chaudes, de l'huile ou de la graisse.

SÉCURITÉ DU PRODUIT

1. Si les mesures de sécurité normales sont négligées, cela peut poser un risque de blessures graves. Les accidents sont fréquemment causés par le manque de connaissance ou de vigilance. Obtenez des conseils auprès de votre superviseur, instructeur ou d'une autre personne compétente qui connaît bien cette machine ainsi que ses fonctions.
2. Chaque aire de travail est différente. Il faut toujours commencer par tenir compte de la sécurité, selon votre aire de travail. Utilisez la machine avec respect et précaution. Sinon, des blessures graves peuvent s'ensuivre ainsi que des dommages de la machine.
3. Évitez les décharges électriques. Observez tous les codes de sécurité et ceux sur l'électricité, y compris le National Electrical Code (NEC) et les règlements sur la sécurité et la santé au travail « Occupational Safety and Health Regulations » (OSHA). Tous les raccordements et le câblage ne doivent être faits que par du personnel qualifié.

⚠ AVERTISSEMENT

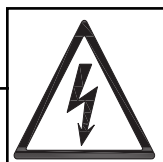

4. **POUR RÉDUIRE** le risque de décharge électrique, N'utilisez **PAS** cette machine à l'extérieur, **NE** l'exposez **PAS** à la pluie. Entrez-la à l'intérieur dans un endroit sec.

5. **STOPPEZ** l'usage de cette machine, dès que vous rencontrez une difficulté lors d'une opération quelle qu'elle soit. Prenez immédiatement contact avec votre superviseur, instructeur ou centre de service après-vente.
6. Les décalcomanies sur la sécurité placées sur la machine s'adressent à vous et aux visiteurs pour éviter les blessures. Ces décalcomanies **DOIVENT** toujours être lisibles. **REMPLACEZ-LES** si elles sont illisibles.
7. **NE** laissez **PAS** l'épurateur d'air branché. Débranchez-le lorsqu'il n'est pas utilisé et avant d'y faire de l'entretien, de changer des filtres, de le déboucher ou de le nettoyer.
8. Mettez **TOUJOURS** l'interrupteur sur « OFF » (Arrêt) avant de débrancher l'épurateur d'air.

⚠ AVERTISSEMENT

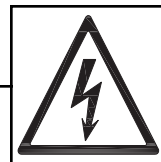

9. **NE** manipulez **PAS** la fiche ou l'épurateur d'air avec des mains humides.
10. N'utilisez **JAMAIS** l'épurateur d'air près de liquides inflammables ou combustibles.
11. N'utilisez **JAMAIS** l'épurateur d'air pour dissiper la fumée. **NE** ramassez **JAMAIS** des matières fumantes ou en combustion comme des cigarettes, allumettes ou braises.
12. **UTILISEZ** l'appareil seulement comme il est décrit dans ce manuel. N'utilisez **QUE** les accessoires recommandés par Steel City.
13. **NE** tirez **PAS** l'épurateur d'air par son cordon d'alimentation. **NE** laissez **JAMAIS** le cordon d'alimentation entrer en contact avec des arêtes vives, des surfaces chaudes, de l'huile ou de la graisse.
14. **REMPLACEZ** immédiatement tout cordon endommagé. N'utilisez **PAS** une fiche ou un cordon endommagé. Si l'épurateur d'air ne fonctionne pas correctement ou s'il a été endommagé, laissé à l'extérieur ou a été en contact avec de l'eau.
15. N'utilisez **PAS** l'épurateur d'air comme un jouet. **NE** l'utilisez **PAS** à proximité des enfants.

⚠ AVERTISSEMENT

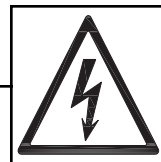

16. **NE** mettez **PAS** les doigts ni des objets étrangers dans l'orifice d'admission de la poussière. Gardez les cheveux, les vêtements amples, les doigts et toutes les parties du corps éloignés des ouvertures et des pièces mobiles de l'épurateur d'air.
17. **INSPECTEZ RÉGULIÈREMENT** le filtre pour voir s'il ne comporte pas de coupures ou de déchirures. N'utilisez **JAMAIS** l'épurateur d'air avec un filtre endommagé.
18. L'épurateur d'air est conçu pour un service commercial léger ou domestique **SEULEMENT**.
19. **BRANCHEZ** l'épurateur d'air dans une prise correctement mise à la terre seulement. Consultez les instructions de mise à la terre.

PARAMÈTRES ÉLECTRIQUES

⚠ AVERTISSEMENT

POUR ÉVITER les décharges électriques, observez tous les codes de sécurité et ceux sur l'électricité, y compris le National Electrical Code (NEC) et les règlements sur la sécurité et la santé au travail « Occupational Safety and Health Regulations » (OSHA). Tous les raccordements et le câblage ne doivent être faits que par du personnel qualifié.

POUR RÉDUIRE le risque de décharge électrique, **N'utilisez PAS** la machine à l'extérieur. **NE** l'exposez **PAS** à la pluie. Entrez-la à l'intérieur dans un endroit sec.

NE branchez **PAS** la machine avant d'avoir terminé les préparations et réglages. **NE** branchez **PAS** la machine tant que cela n'est pas indiqué.

INSTRUCTIONS DE MISE À LA TERRE

⚠ AVERTISSEMENT



Cette machine **DOIT ÊTRE RELIÉE À LA TERRE** lorsqu'elle fonctionne pour protéger l'utilisateur des secousses électriques.

Lors d'un mauvais fonctionnement ou d'une panne, la **LIAISON À LA TERRE** fournit un trajet de moindre résistance au courant électrique ce qui réduit le risque de décharges électriques. Cette machine est dotée d'un cordon électrique comportant un conducteur de liaison à la terre de l'équipement et d'une fiche avec broche de mise à la terre. La fiche **DOIT** être insérée dans une prise correspondante, correctement installée et mise à la terre selon **TOUS** les codes et règlements locaux.

Si une fiche est fournie avec la machine, **NE** modifiez **PAS** cette fiche. Si elle n'entre pas dans la prise, faites installer par un électricien qualifié les connexions appropriées répondant à tous les codes locaux et à ceux de l'état/de la province. Tous les branchements doivent être conformes à toutes les stipulations de l'OSHA.

UNE CONNEXION ÉLECTRIQUE INAPPROPRIÉE du conducteur de mise à la terre de l'équipement peut entraîner un risque de décharge électrique. Le conducteur avec isolant vert (avec ou sans raies jaunes) est le fil de mise à la terre de l'équipement. **NE** raccordez **PAS** le fil de mise à la terre de l'équipement à une borne sous tension si une réparation ou un remplacement du cordon électrique ou de la fiche est nécessaire.

Consultez un électricien ou le personnel d'entretien qualifié si vous ne comprenez pas complètement les instructions de mise à la terre, ou si vous n'êtes pas certain que l'outil soit correctement relié à la terre.

FICHES/PRISES

⚠ AVERTISSEMENT



- Une électrocution ou un incendie peut s'ensuivre si cette machine n'est pas adéquatement mise à la terre ou si la configuration électrique n'est pas conforme aux codes locaux ou à ceux de l'état/de la province.
- **ASSUREZ-VOUS** que la machine est déconnectée de l'alimentation avant d'entreprendre tout travail d'électricité.
- **ASSUREZ-VOUS** que le calibre nominal du disjoncteur ne dépasse pas celui de la fiche et de la prise.

Le moteur fourni avec cette machine est monophasé et prévu pour 120 volts CA, 60 hertz. Il est expédié câblé pour une application de 120 volts. Ne raccordez jamais à une borne sous tension le fil vert ou de mise à la terre.

Cet outil est prévu pour être utilisé sur un circuit qui comporte une prise semblable à celle illustrée à la figure 1-1. La figure 1-1 montre une fiche et une prise de 15 A à 3 fils, avec mise à la terre et approuvées par NEMA. Si une prise correctement mise à la terre n'est pas disponible, un adaptateur comme celui illustré à la figure 1-2 peut être temporairement utilisé pour connecter cette fiche sur une prise non mise à la terre prévue pour deux broches. L'adaptateur comporte une oreille rigide qui **DOIT** être connectée à une mise à la terre permanente, comme une boîte à prises correctement mise à la terre. **CET ADAPTATEUR EST INTERDIT AU CANADA.**

Fig. 1-1

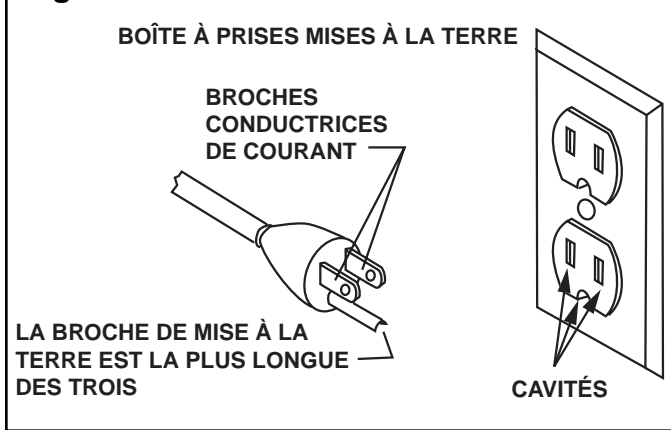
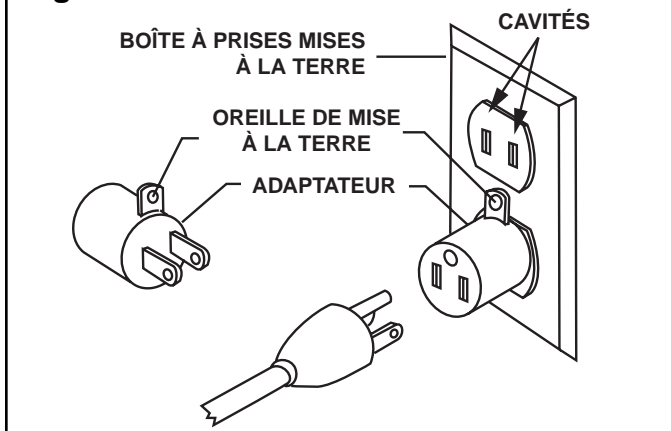
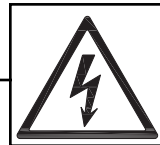

Fig. 1-2



CORDONS PROLONGATEURS

⚠ AVERTISSEMENT



Pour réduire le risque d'incendie ou de décharge électrique, utilisez un cordon prolongateur de calibre approprié. Si un cordon prolongateur est utilisé, assurez-vous que celui-ci est d'un calibre suffisant pour le courant nécessaire à la machine.

Plus le nombre représentant le calibre est petit, plus le diamètre de cordon prolongateur est important. Si vous avez un doute quant au calibre du cordon prolongateur, utilisez alors un cordon prolongateur plus court ou d'un plus gros diamètre. Un cordon prolongateur sous-dimensionné entraînera une baisse de tension d'où perte de puissance et surchauffe.

⚠ ATTENTION

UTILISEZ UNIQUEMENT un cordon prolongateur à 3 fils doté d'une fiche à 3 broches et d'une prise tripolaire correspondant à la fiche de la machine.

Si vous utilisez un cordon prolongateur à l'extérieur, assurez-vous que celui-ci comporte une mention avec le suffixe « W-A » (« W » au Canada). Ceci indique qu'il est prévu pour l'extérieur.

Soyez certain que le cordon prolongateur est de la dimension appropriée et électriquement en bon état. Remplacez toujours immédiatement un cordon prolongateur endommagé ou usé ou faites-le remplacer par une personne qualifiée avant de l'utiliser.

Protégez vos cordons prolongateurs des objets tranchants, de la chaleur excessive et des zones humides.

CALIBRE MINIMUM RECOMMANDÉ POUR LES CORDONS PROLONGATEURS (AWG)

FONCTIONNEMENT SUR 120 VOLTS SEULEMENT

	LONG. 25 pi	LONG. 50 pi	LONG. 100 pi
0 à 6 A	18 AWG	16 AWG	16 AWG
6 à 10 A	18 AWG	16 AWG	16 AWG
10 à 12 A	16 AWG	16 AWG	14 AWG

DÉBALLAGE ET INVENTAIRE

Le montage nécessaire pour cet épurateur d'air est minime.

Retirez toutes les pièces du cartonnage d'expédition et disposez-les sur une surface de travail propre. Comparez les articles avec ceux des figures 1-2 et 1-3; vérifiez qu'aucun ne manque avant de jeter le cartonnage.

▲ AVERTISSEMENT

Si une ou des pièces manquent, n'essayez pas de brancher l'épurateur d'air ni de le mettre en marche. L'épurateur d'air

ne doit être mis en marche que lorsque toutes les pièces ont été obtenues et correctement installées. Si des pièces manquent, prenez contact avec Steel City au 1-877-SC4-TOOL.

ATTENTION : Assurez-vous que les blocs d'expédition ont été enlevés entre la caisse et l'ensemble de turbine, avant de mettre la machine en marche. Il vous faudra enlever les filtres pour retirer les blocs d'expédition.

Les articles suivants fournis se trouvent dans le cartonnage :

Fig. 1-1

A. Épurateur d'air



Fig. 1-2

B. Boulon à oeil 5/16-18 x 1-1/2 po (4)

C. Écrou à embase 5/16-18 (4)

D. Patin en caoutchouc (4)

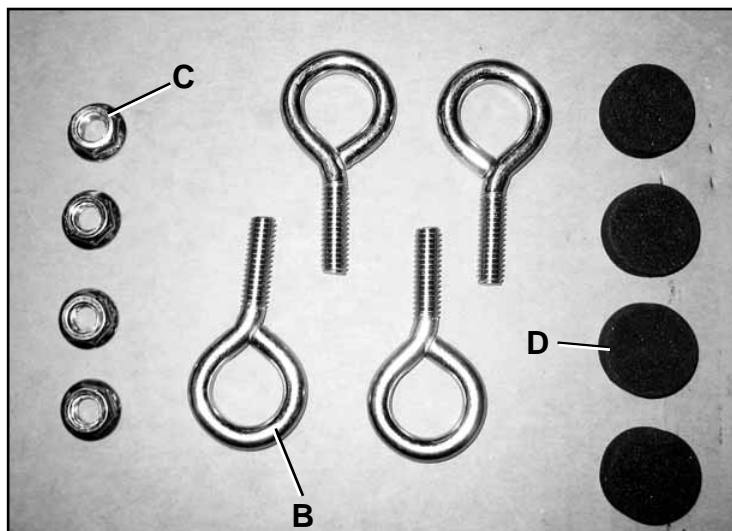
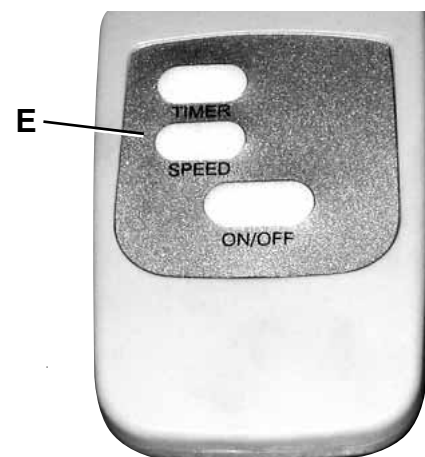

Fig. 1-3

E. Télécommande
(Piles non comprises)



MONTAGE

⚠ AVERTISSEMENT

1. **NE** montez **PAS** l'épurateur d'air tant que vous n'êtes pas certain qu'il est bien **DÉBRANCHÉ**.
2. **NE** montez **PAS** l'épurateur d'air tant que vous n'avez pas la certitude que l'interrupteur est sur « OFF » (Arrêt).
3. Pour votre sécurité, **NE** branchez **PAS** la machine tant qu'elle n'est pas complètement montée et tant que vous n'avez pas lu et bien compris le manuel de l'utilisateur en entier.

L'épurateur d'air peut être utilisé comme outil portatif ou comme outil stationnaire. En tant qu'outil portatif, il peut être placé près de la zone de travail. En tant qu'outil stationnaire, il peut être suspendu dans l'atelier. Déterminez le type d'utilisation qui convient le mieux à vos applications et passez à la section sur le montage.

MONTAGE DE L'OUTIL PORTATIF

ASSUREZ-VOUS QUE L'ÉPURATEUR D'AIR EST DÉBRANCHÉ.

1. Placez l'épurateur d'air sur son côté. Repérez les patins auto-adhésifs fournis avec l'appareil. Placez soigneusement un patin en caoutchouc dans chaque angle inférieur de l'épurateur d'air. Les patins en caoutchouc réduisent la vibration et le bruit.

ATTENTION : Pour la sécurité de l'utilisateur, nous suggérons de fixer l'appareil avec des serre-joints lorsqu'il est posé sur un établi ou des chevalets.

2. Une poignée est prévue sur chaque côté de l'épurateur d'air pour le soulever. Ces poignées servent à transporter l'épurateur d'air d'un endroit à un autre. Pour éviter d'endommager les filtres à air, transportez l'épurateur d'air, avec ses filtres éloignés de vous.

ATTENTION : Cet épurateur d'air pèse environ 60 livres.

MONTAGE DE L'OUTIL STATIONNAIRE

⚠ AVERTISSEMENT

CET OUTIL PÈSE ENVIRON 60 LIVRES. ASSUREZ-VOUS QUE L'APPAREIL EST BIEN ANCRÉ AUX ÉLÉMENTS DE LA CHARPENTE DU PLAFOND OU AU SUPPORT AÉRIEN.

1. Retirez les quatre vis, dont l'une est indiquée par (A), du haut de l'épurateur d'air (B), figure 2-1.
2. Vissez un écrou à embase de 5/16-18 jusqu'au milieu environ du boulon à oeil de 5/16-18 x 1-1/2 po.
3. Vissez le boulon à oeil comportant l'écrou à embase dans le trou, là où il a été enlevé à l'ÉTAPE 1. **REMARQUE** : Vissez chaque boulon à oeil dans les trous taraudés en faisant huit tours complets.

Fig. 2-1

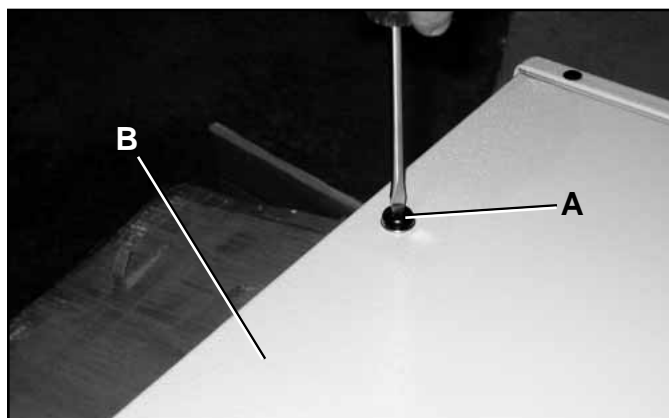

4. La figure 2-2 montre l'un des quatre boulons à oeil (E) assemblés sur le dessus de l'épurateur d'air.

REMARQUE : Pour ajuster la hauteur de l'épurateur d'air, desserrez les écrous à embase (F) et tournez les boulons à oeil si besoin est. **IMPORTANT** : Pour des raisons de sécurité, les boulons à oeil doivent être vissés en faisant au moins huit tours complets dans les trous taraudés du dessus de l'épurateur d'air. Assurez-vous que les écrous à embase sont bien serrés contre la surface de l'épurateur d'air après avoir ajusté la hauteur.

Fig. 2-2

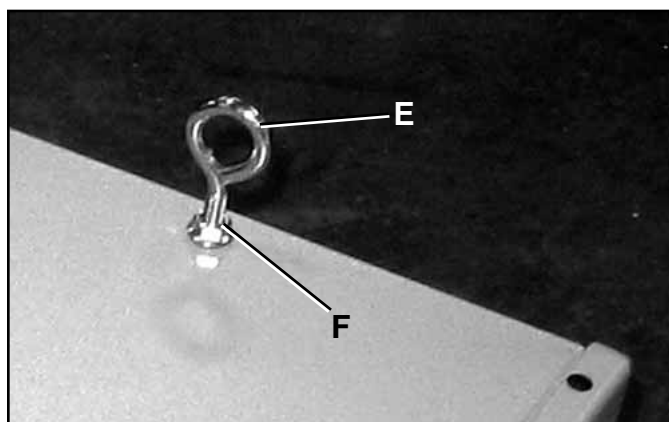

⚠ AVERTISSEMENT

NE FIXEZ JAMAIS LA QUINCAILLERIE DE MONTAGE À UNE CLOISON SÈCHE, À UN PLAFOND SUSPENDU NI À DES ÉLÉMENTS QUI NE FONT PAS PARTIE DE LA CHARPENTE.

⚠ AVERTISSEMENT

GARDEZ UNE DISTANCE MINIMALE DE SEPT PIEDS ENTRE LE BAS DE L'ÉPURATEUR D'AIR ET LE SOL.

N'utilisez PAS de corde, de câble ni de cordon électrique pour suspendre l'appareil au plafond. Nous recommandons l'utilisation d'une chaîne prévue pour une charge de service minimale de 150 livres pour bien soutenir l'épurateur d'air. **IMPORTANT** : Lorsque vous déterminez un endroit pour installer l'épurateur d'air, il faut savoir que celui-ci fonctionnera plus efficacement si le mouvement de l'air se fait librement. Ne placez pas l'appareil dans un coin ni près de bouches de chauffage ou de climatisation.

UTILISATIONS

ATTENTION : Assurez-vous que les blocs d'expédition ont été enlevés entre la caisse et l'ensemble de turbine, avant de mettre la machine en marche.

FONCTION

Cet épurateur d'air est fourni avec deux filtres : un préfiltre externe prévu pour arrêter les particules de cinq microns et plus et un filtre interne secondaire jetable à trois poches qui capte 91% des particules de poussière d'un micron et plus (un micron = un millionième de mètre). L'épurateur d'air est prévu pour filtrer l'air d'une pièce mesurant 20 pi x 20 pi x 8 pi, vingt-deux fois par heure. Si vous le voulez, plusieurs appareils peuvent être utilisés ensemble pour filtrer l'air de pièces de plus grand volume.

RACCORDEMENT DE L'APPAREIL À L'ALIMENTATION

Un circuit électrique séparé doit être utilisé pour vos outils. Ce circuit ne doit pas comporter de fils dont le calibre est inférieur à 14 AWG et il doit être protégé par un fusible temporisé de 15 A. Avant de raccorder le moteur à l'alimentation, assurez-vous que l'interrupteur se trouve sur Arrêt et que le courant présente les mêmes caractéristiques que celles de la plaque signalétique du moteur. Il doit y avoir un bon contact au niveau de toutes les connexions de l'alimentation. Un fonctionnement avec une tension faible endommagera le moteur.

INTERRUPTEUR MARCHE/ARRÊT

L'épurateur d'air est fourni avec un interrupteur berceau situé sur le cordon d'alimentation. Pour mettre en MARCHE ou à l'ARRÊT l'appareil, appuyez sur l'interrupteur berceau.

REMARQUE : L'interrupteur MARCHE/ARRÊT doit être à la position « ON » (MARCHE) avant que vous n'utilisiez les fonctions de la télécommande.

TÉLÉCOMMANDE

⚠ AVERTISSEMENT

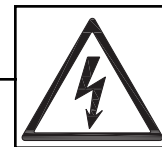

Pour réduire le risque d'incendie ou de décharge électrique, n'utilisez pas cet appareil avec une commande de vitesse à semiconducteur. La télécommande (A) fournie avec cet appareil n'est pas considérée comme étant un dispositif à semiconducteur.

REMARQUE : La télécommande nécessite deux (2) piles AAA (non comprises). Le logement pour piles est situé sous le couvercle arrière de la télécommande.

Remarquez que la télécommande comporte trois boutons de commande : « TIME » (DURÉE) (B), « ON/OFF » (MARCHE/ ARRÊT) (C) et « SPEED » (VITESSE) (D). Ces boutons correspondent au tableau de détection DEL situé à l'arrière de la machine.

Fig. 2-1

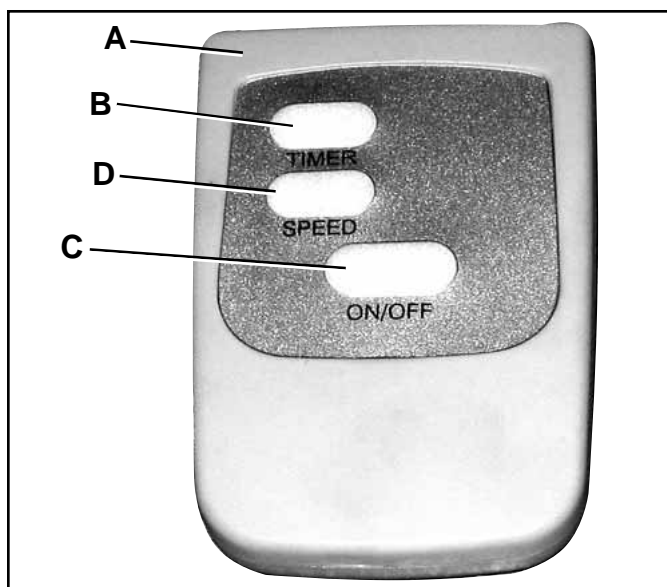

1. Pour faire fonctionner la turbine, mettez d'abord l'interrupteur MARCHE/ARRÊT du cordon à la position « ON » (MARCHE).
2. Appuyez sur le bouton « ON/OFF » (MARCHE/ARRÊT) (C) de la télécommande. L'épurateur d'air se mettra en marche à la vitesse par défaut « lente » ou « L » sur le tableau de détection.
3. Appuyez une fois sur le bouton « SPEED » (VITESSE) (D) et l'épurateur d'air fonctionnera à la vitesse moyenne ou régime « M ».
4. Appuyez à nouveau sur le bouton « SPEED » (VITESSE) et l'épurateur d'air fonctionnera à la vitesse haute ou régime « H ».
5. Appuyez une troisième fois sur le bouton « SPEED » (VITESSE) et l'épurateur d'air retournera à la vitesse lente ou régime « L ».
6. Pour mettre la machine à l'arrêt, appuyez sur le bouton « ON/OFF » (MARCHE/ARRÊT) de la télécommande.

Cet épurateur comporte une minuterie qui peut être commandée à partir de la télécommande.

1. Lorsque vous appuyez sur le bouton « TIME » (DURÉE) (B) de la télécommande, la turbine fonctionne pendant 1/2 heure. Un voyant DEL s'allume au tableau de détection.
2. En appuyant à nouveau sur le bouton « TIME » (DURÉE), la turbine fonctionne pendant une heure. Vous pouvez remarquer que le voyant DEL du tableau de détection s'allume maintenant au niveau de une heure.
3. Lorsque vous appuyez une troisième fois sur le bouton « TIME » (DURÉE), la turbine fonctionne pendant deux heures. Le voyant vert s'allume alors au niveau des deux heures.
4. Lorsque vous appuyez une quatrième fois sur le bouton « TIME » (DURÉE), la turbine fonctionne pendant quatre heures. Remarquez alors que le voyant s'allume au niveau des quatre heures.
5. Toutes ces fonctions peuvent être manuellement commandées en utilisant les deux boutons du tableau de détection.

⚠ AVERTISSEMENT

N'utilisez **PAS** cet appareil sans les filtres bien en place.

REMARQUE : Une légère odeur peut se dégager de l'épurateur d'air au cours des quelques premières heures de fonctionnement. Elle est causée par le revêtement de protection qui a été appliqué sur les éléments internes. Ne tenez pas compte de cette odeur qui finira par se dissiper.

⚠ AVERTISSEMENT

N'UTILISEZ PAS CET APPAREIL POUR FILTRER DE LA POUSSIÈRE MÉTALLIQUE. En combinant de la sciure à de la poussière métallique, il y a risque d'explosion ou d'incendie. Cet épurateur d'air est prévu seulement pour les endroits où se trouve de la poussière sèche en suspension dans l'air. Il ne doit être utilisé que pour l'air ambiant non-explosif et non-métallique.

⚠ AVERTISSEMENT

NE FIXEZ JAMAIS LA QUINCAILLERIE DE MONTAGE À UNE CLOISON SÈCHE, À UN PLAFOND SUSPENDU NI À DES ÉLÉMENTS QUI NE FONT PAS PARTIE DE LA CHARPENTE.

⚠ AVERTISSEMENT

GARDEZ UNE DISTANCE MINIMALE DE SEPT PIEDS ENTRE LE BAS DE L'ÉPURATEUR D'AIR ET LE SOL.

ENTRETIEN

CHANGEMENT ET NETTOYAGE DES FILTRES

⚠ AVERTISSEMENT

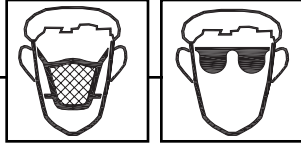

- Portez **TOUJOURS** une protection oculaire. Toute machine peut projeter des débris dans les yeux pendant le fonctionnement, ce qui peut entraîner des blessures graves et permanentes au niveau des yeux. Les lunettes ordinaires **NE** sont **PAS** des lunettes de sécurité.
- Utilisez **TOUJOURS** une protection respiratoire appropriée, correctement adaptée, approuvée par NIOSH/OSHA pour l'exposition à la poussière, et lavez à l'eau et au savon les zones exposées.

Fig. 1-1



Un indicateur de débit d'air (A) est situé sur le côté gauche de l'épurateur d'air. Utilisez cet indicateur pour voir s'il est nécessaire de nettoyer ou de remplacer les filtres. Suivez les étapes ci-dessous et consultez la figure 1-1.

1. Mettez l'épurateur d'air en marche.
2. Vérifiez l'indicateur de débit d'air. Si la flèche est sur le vert, aucun nettoyage n'est nécessaire. Si la flèche est sur le rouge, il faut alors nettoyer ou remplacer les filtres. Passez à l'étape suivante.
3. Mettez l'épurateur d'air à l'arrêt et attendez que la turbine ne tourne plus avant de continuer.

⚠ AVERTISSEMENT

L'air comprimé peut être dangereux. Pour la sécurité de l'utilisateur, **N'utilisez PAS** de l'air dont la pression est supérieure à 30 lb/po² et ne dirigez pas la soufflette vers vous-même.

4. Soulevez, puis tirez le bas du préfiltre externe. Il existe trois méthodes de nettoyage pour le préfiltre externe. La première est d'utiliser un aspirateur d'atelier pour enlever la poussière. La deuxième est d'utiliser de l'air comprimé pour chasser la poussière se trouvant sur le filtre. La troisième est de le laver avec de l'eau savonneuse.

REMARQUE : Le filtre interne à trois poches ne se nettoie pas. Il faut le remplacer lorsqu'il est usé ou lorsque la flèche de l'indicateur de débit d'air est sur le rouge.

5. Avant de remplacer le préfiltre externe, le filtre interne étant en place, mettez l'épurateur d'air en marche et vérifiez l'indicateur de débit d'air. Si la flèche est sur le vert, il n'est pas nécessaire de remplacer le filtre interne. Si la flèche est sur le rouge, il est alors nécessaire de remplacer le filtre interne. Passez à l'étape suivante.
6. Pour remplacer le filtre interne, soulevez, puis tirez le bas du filtre.
7. Installez le filtre interne neuf en plaçant d'abord le haut de ce filtre avec le bas reposant sur l'appareil.

REMARQUE : Assurez-vous que la **FLÈCHE** du **DÉBIT D'AIR** présente sur chaque filtre se dirige vers la turbine de l'épurateur d'air.

8. Installez le préfiltre externe en plaçant d'abord le haut de ce filtre avec le bas reposant sur l'appareil. Assurez-vous qu'il repose à l'intérieur de la lèvre inférieure de l'épurateur d'air.
9. Mettez l'épurateur d'air en marche et vérifiez à nouveau l'indicateur de débit d'air. Si la flèche est sur le vert, vous avez terminé. Si la flèche est sur le rouge, il faut alors remplacer le préfiltre externe.

LUBRIFICATION

L'épurateur d'air comporte des roulements lubrifiés étanches dans le carter du moteur qui n'exigent aucun graissage supplémentaire par l'utilisateur.

ATTENTION : **N'UTILISEZ PAS DE MATÉRIAUX INFLAMMABLES** pour nettoyer l'épurateur d'air.

⚠ AVERTISSEMENT

Les réparations à réaliser sur l'épurateur d'air ne doivent être faites que par du personnel formé pour cela. Prenez contact avec le distributeur Steel City le plus proche de chez vous pour obtenir un service après-vente autorisé. Des réparations non autorisées ou un remplacement de pièces ne provenant pas de l'usine peuvent entraîner des blessures graves pour l'utilisateur et des dommages à la machine.

DIAGNOSTIC

POUR ÉVITER DE VOUS BLESSER ou d'endommager l'épurateur d'air, mettez l'interrupteur à la position « OFF » (Arrêt) et débranchez l'appareil avant de faire tout réglage.

PROBLÈME	CAUSE(S) PROBABLE(S)	SOLUTION
Le moteur ne démarre pas	<ol style="list-style-type: none"> 1. Vous n'avez pas appuyé suffisamment sur l'interrupteur ou ce dernier est à l'ARRÊT. 2. Interrupteur défectueux. 3. Basse tension. 4. Moteur défectueux. 5. L'interrupteur sur le cordon d'alimentation n'est pas à la position « ON » (MARCHE). 	<ol style="list-style-type: none"> 1. Appuyez bien sur l'interrupteur et assurez-vous que ce dernier est à la position « ON » (MARCHE). 2. Faites remplacer l'interrupteur. 3. Rectifiez les conditions donnant une basse tension. 4. Faites réparer ou remplacer le moteur. 5. Mettez l'interrupteur à la position « ON » (MARCHE). REMARQUE : 2, 3, et 4 doivent être réalisées par un technicien de service qualifié.
Le moteur cale (ayant pour effet de faire sauter des fusibles ou déclencher des disjoncteurs)	<ol style="list-style-type: none"> 1. Circuit surchargé. 2. Basse tension. 3. Mauvais fusibles ou disjoncteurs. 4. Court-circuit au niveau du moteur; connexions desserrées ou isolant usé au niveau des fils. 	<ol style="list-style-type: none"> 1. Réduisez la charge sur le circuit. 2. Rectifiez les conditions donnant une basse tension. 3. Faites installer les fusibles ou disjoncteurs appropriés. 4. Inspectez les bornes du moteur pour voir l'état de l'isolant et les fils court-circuités et faites-les remplacer.
Le moteur démarre lentement ou n'atteint pas sa vitesse maximale	<ol style="list-style-type: none"> 1. Enroulements du moteur défectueux. 	<ol style="list-style-type: none"> 1. Faites réparer ou remplacer le moteur.
Le moteur est trop chaud	<ol style="list-style-type: none"> 1. Mauvaise circulation de l'air à cause d'une accumulation de poussière. 	<ol style="list-style-type: none"> 1A. Enlevez la poussière et faites en sorte que la circulation de l'air soit normale. 1B. Nettoyez les filtres.
Le fusible saute souvent et les disjoncteurs se déclenchent fréquemment	<ol style="list-style-type: none"> 1. La capacité des fusibles ou disjoncteurs n'est pas suffisante. 2. Circuit surchargé. 	<ol style="list-style-type: none"> 1. Faites installer des fusibles ou disjoncteurs appropriés. 2. Réduisez la charge sur le circuit (mettez les autres appareils à l'arrêt).

PIÈCES

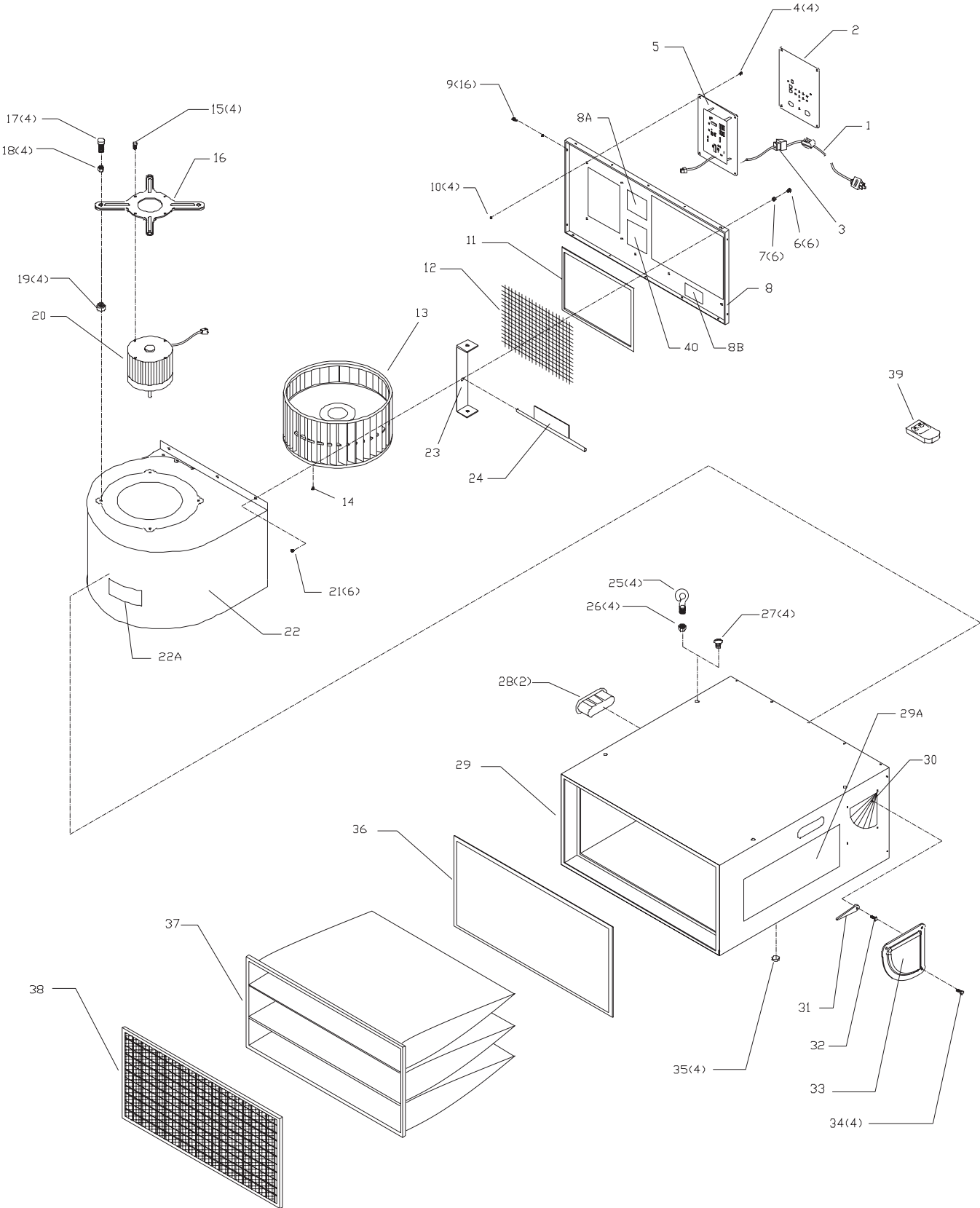

Liste de pièces

RÉF. N°	PIÈCE N°	DESCRIPTION	QTÉ	RÉF. N°	PIÈCE N°	DESCRIPTION	QTÉ
1	OR70284	CORDON D'ALIMENTATION/INTERRUPTEUR	1	22A	OR71168	ÉTIQUETTE DE SÉCURITÉ	1
2	OR70272	ÉTIQUETTE DU TABLEAU DE COMMANDE	1	23	OR70276	BRIDE	1
3	OR91323	DOUILLE	1	24	OR70277	DÉFLECTEUR	1
4	OR90629	VIS À TÊTE CYL. LARGE n° 10-24 x 3/8 po	4	25	OR91335	BOULON À OEIL 5/16-18 x 1-1/2 po	4
5	OR70273	BOÎTIER DU TABLEAU DE COMMANDE	1	26	OR91336	ÉCROU À EMBASE 5/16-18	4
6	OR91324	VIS À TÊTE HEX. 1/4 po -20 x 5/8 po	6	27	OR91337	VIS À TÊTE RONDE 5/16-18 x 3/4 po	4
7	OR90070	RONDELLE-FREIN 1/4 po	6	28	OR91337	POIGNÉE	2
8	OR70274	CARTER D'EXTRÉMITÉ	1	29	OR70278	CAISSE	1
8A	OR71168	ÉTIQUETTE DE SÉCURITÉ	1	29A	OR70003	ÉTIQUETTE STEEL CITY, 300 mm	2
8B	OR72105	PLAQUE SIGNALÉTIQUE	1	30	OR70279	ÉTIQUETTE DE L'INDICATEUR	1
9	OR90716	VIS À TÊTE CYL. LARGE M4.2 x 12 mm	16	31	OR70280	INDICATEUR	1
10	OR90374	ÉCROU HEX. n° 10-24	4	32	OR93810	VIS À TÊTE HEX. M3 x 12 mm	1
11	OR91345	JOINT	1	33	OR70281	PANNEAU DE L'INDICATEUR	1
12	OR91327	GRILLE DE PROTECTION	1	34	OR90716	VIS À TÊTE CYL. LARGE M4.2 x 12 mm	4
13	OR91333	ENSEMBLE DE TURBINE	1	35	OR91341	PATIN EN CAOUTCHOUC	4
14	OR90310	VIS À TÊTE HEX. M8-1.25 x 16 mm	1	36	OR91345	JOINT	1
15	OR91346	ÉCROU À EMBASE M5	4	37	OR91342	FILTRE INTERNE À TROIS POCHE	1
16	OR91332	BASE DU MOTEUR	1	38	OR70282	FILTRE ÉLECTROSTATIQUE	1
17	OR91330	VIS 1/4-20 x 1 po	4	39	OR70283	TÉLÉCOMMANDE	1
18	OR90070	RONDELLE PLATE 1/4 po	4	40	OR70272	ÉTIQUETTE D'IDENTIFICATION DU PRODUIT	1
19	OR91347	BAGUE D'ESPACEMENT	4	N/D	OR70271	MANUEL DE L'UTILISATEUR, 65105 (NON ILLUSTRÉ)	1
20	OR70408	ENSEMBLE DE MOTEUR, 1/5 HP, 3 VITESSES	1		OR70688	MANUEL DE L'UTILISATEUR, 65105 EN FRANÇAIS (NON ILLUSTRÉ)	1
20A	OR70275	CONDENSATEUR (NON ILLUSTRÉ)	1		OR70689	MANUEL DE L'UTILISATEUR, 65105 EN ESPAGNOL (NON ILLUSTRÉ)	1
20B	OR70357	ÉTIQUETTE SIGNALÉTIQUE DU MOTEUR (NON ILLUSTRÉE)	1		OR70254	SACHET DE QUINCAILLERIE 65100 ET 65105, COMPR. :	
21	OR91328	ÉCROU À EMBASE 1/4 po -20	6		OR91335	BOULON À OEIL 5/16-18 x 1-1/2 po	4
22	OR70285	TURBINE	1		OR91336	ÉCROU À EMBASE 5/16-18	4
					OR91341	PATIN EN CAOUTCHOUC	4

◆ NOTES ◆



STEEL CITY TOOL WORKS

www.steelcitytoolworks.com

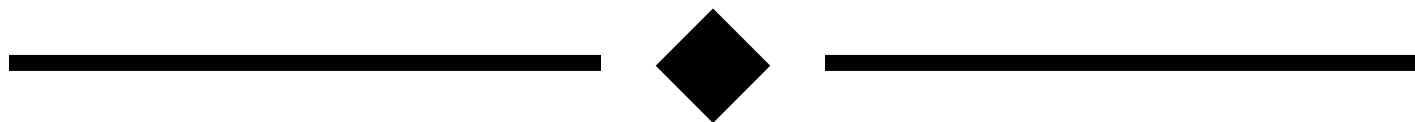

Garantie de 5 ans